

# Pole 80 fokus



Täby simhall. Ljusdesign: PE Teknik & Arkitektur..

|  |  |
|--|--|
|  | Ljusstark armatur för släppljus av fasader och väggar. Korrosivitetsklass C4 som standard.           |
|  | LED 2700K / 3000K / 4000K highpower LED. Tillval: Annan färgtemperatur eller singelfärg. CRI typ 85. |
|  | 230V. Inbyggd driver. Förmonterad kabel 3m (svart kabel 5G1,5mm <sup>2</sup> ).                      |
|  | DALI 2.0 faspulskontroll standard. Tillval: on/off.  |
|  | Aluminium, klar PC.  |
|  | Fästen av rostfritt stål ingår, 2st för L ≤ 1995mm, 3st för L ≥ 2325mm (gäller för standardfästena). |
|  | 2,8kg /m   |
|  | C4   |
|  | I  |
|  | IP 67  |
|  | IK 10  |

## Optik

Ersätt X i artikelnumret med:

- X=9 för 6° superspot
- X=0 för 12° smalstrålande lens
- X=1 för 28° mediumstrålande lens
- X=2 för 45° bredstrålande lens
- X=4 för 51°/13° oval lens
- X=5 för 93°/20° superoval lens

## Tillval

Tillval OBS förmonterad kabel:

- Överkopplad i motstående gavlar
- Överkopplad i samma gavel
- Snabbkoppling eller kabelförbindning DMX eller Casambi
- Klass II
- Pendelfäste
- Intern avskärningsprofil \*
- Fäste utförande C5 för klor/salt-haltig miljö

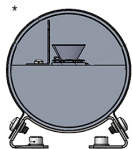

## Prestanda

| Egenskaper | Prestanda    |
|------------|--------------|
| CRI        | > 83         |
| Brinntid   | 100.000h L80 |
| SDCM       | Max 3        |

## Diktmonterad tak eller vägg

| Artikel          | Namn  |
|------------------|---|
| 54-08-0301-55X08 | Pole 80 fokus 11W 3000K 1265lm 375mm DALI faspuls   |
| 54-08-0302-55X08 | Pole 80 fokus 22W 3000K 2530lm 675mm DALI faspuls   |
| 54-08-0303-55X08 | Pole 80 fokus 33W 3000K 3795lm 1005mm DALI faspuls  |
| 54-08-0304-55X08 | Pole 80 fokus 44W 3000K 5060lm 1335mm DALI faspuls  |
| 54-08-0305-55X08 | Pole 80 fokus 55W 3000K 6325lm 1665mm DALI faspuls  |
| 54-08-0306-55X08 | Pole 80 fokus 66W 3000K 7590lm 1995mm DALI faspuls  |
| 54-08-0307-55X08 | Pole 80 fokus 77W 3000K 8855lm 2325mm DALI faspuls  |
| 54-08-0308-55X08 | Pole 80 fokus 88W 3000K 10120lm 2665mm DALI faspuls |
| 54-08-0309-55X08 | Pole 80 fokus 99W 3000K 11385lm 3005mm DALI faspuls |
| 54-08-0401-55X08 | Pole 80 fokus 11W 4000K 1405lm 375mm DALI faspuls   |
| 54-08-0402-55X08 | Pole 80 fokus 22W 4000K 2811lm 675mm DALI faspuls   |
| 54-08-0403-55X08 | Pole 80 fokus 33W 4000K 4216lm 1005mm DALI faspuls  |
| 54-08-0404-55X08 | Pole 80 fokus 44W 4000K 5622lm 1335mm DALI faspuls  |
| 54-08-0405-55X08 | Pole 80 fokus 55W 4000K 7027lm 1665mm DALI faspuls  |
| 54-08-0406-55X08 | Pole 80 fokus 66W 4000K 8432lm 1995mm DALI faspuls  |
| 54-08-0407-55X08 | Pole 80 fokus 77W 4000K 9838lm 2325mm DALI faspuls  |
| 54-08-0408-55X08 | Pole 80 fokus 88W 4000K 11243lm 2665mm DALI faspuls |
| 54-08-0409-55X08 | Pole 80 fokus 99W 4000K 12648lm 3005mm DALI faspuls |

Ljusflöden angivna för 51°/13° oval lens . Se www för ljusdatafiler!

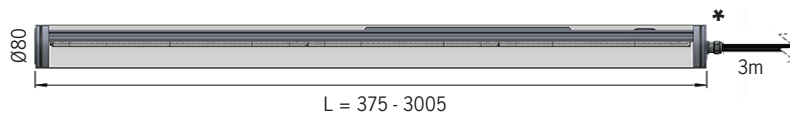

\* Kabelgenomföring ökar längden med 30mm. Armaturen levereras med 3m förmonterad kabel.

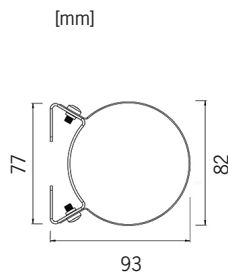

Standardfäste

Fäste vägg / tak öppet  
1026769

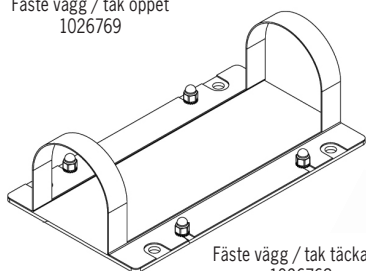

Fäste vägg / tak täckande  
1026768,  
för IK11

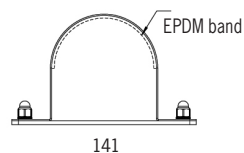
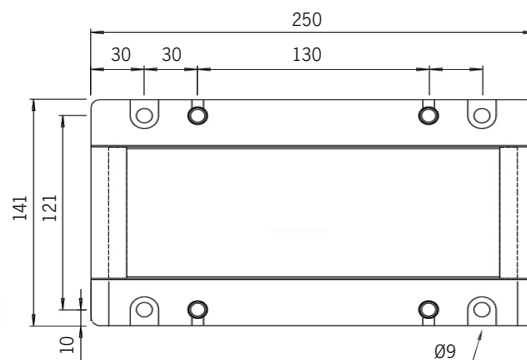
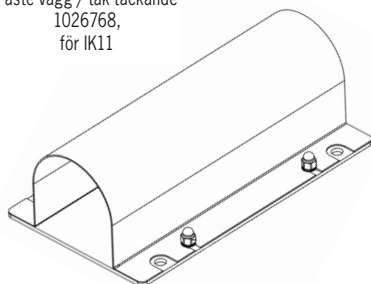

Fäste vinkel öppet  
1021545

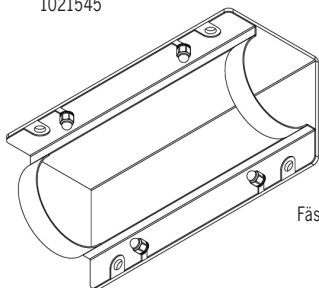

Fäste vinkel täckande  
1021414,  
för IK11

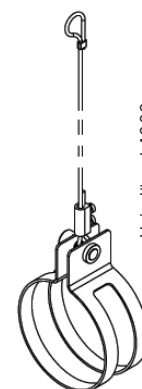
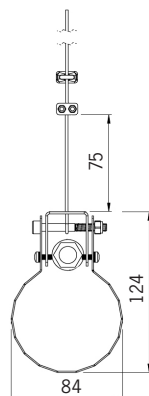
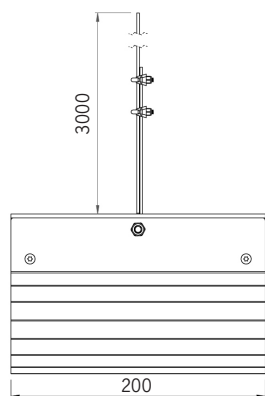
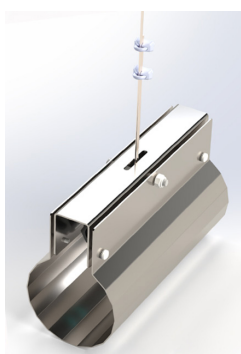
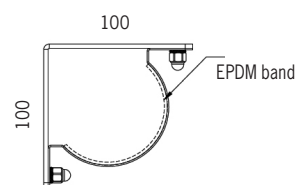
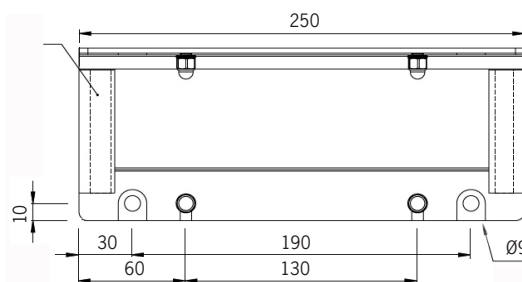
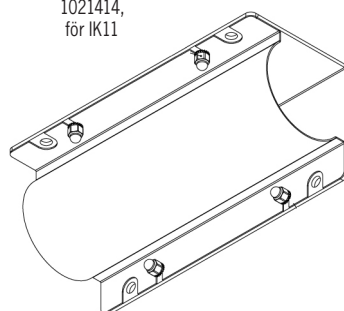

Vajerlängd 4000 mm

Tillval:  
Täckande pendelfäste för  
ÖK och snabbkontakt

Pendelfäste  
1016447



Norra Länken, Stockholm.

